



บันทึกข้อความ

ส่วนราชการ กองช่าง เทศบาลเมืองบุรีรัมย์

ที่ บร ๕๒๐๐๔.๐๓ / ๖๕๙

วันที่ ๒๒ ธันวาคม ๒๕๖๐

เรื่อง ส่งราคากลางงานหลังคาคลุมลานอเนกประสงค์ (โรงเรียนเทศบาล ๒)

เรียน ปลัดเทศบาลเมืองบุรีรัมย์

ตามคำสั่งเทศบาลเมืองบุรีรัมย์ที่ ๑๓๘๖/๒๕๖๐ ลงวันที่ ๑๖ พฤศจิกายน ๒๕๖๐ แต่งตั้งคณะกรรมการราคากลางเพื่อมาตรวจการลดโอกาสสมยอมกันในการเสนอราคา

บัดนี้คณะกรรมการราคากลางได้ดำเนินการประมาณราคากลาง ตามมติคณะรัฐมนตรีเมื่อ ๑๓ มีนาคม ๒๕๕๕ และมติคณะรัฐมนตรี ๑๕ พฤศจิกายน ๒๕๖๐ และค่า Factor F กค. ๐๔๐๕.๓/๓๖๔ ลงวันที่ ๑๕ กันยายน ๒๕๕๙ ประกาศคณะกรรมการกำหนดราคากลางและขึ้นทะเบียนผู้ประกอบการ ๑๔ พฤศจิกายน ๒๕๖๐ จึงขออนุมัติใช้เป็นราคากลางของทางราชการต่อไป

จึงเรียนมาเพื่อโปรดทราบและพิจารณา

ลงชื่อ

(นายสุระ แสนต้อ)

ประธานกรรมการ

ทน.ฝ่ายแบบแผนและก่อสร้าง

ลงชื่อ

(นายบุรินทร์ นิเลิศรัมย์)

กรรมการ

วิศวกรโยธา ชำนาญการ

ลงชื่อ

(นายสุตเขต ประคองใจ)

กรรมการ

นายช่างโยธา ชำนาญการ

เรียน ผู้อำนวยการกองช่าง

เพื่อโปรดพิจารณา *ดำเนินการตาม กคทอ*



เรียน นายกเทศมนตรี

เพื่อโปรดพิจารณา *การอนุมัติ ใช้เป็นราคากลาง*



(นายพิริยะ พลวัน)

อนุมัติ ปลัดเทศบาลเมืองบุรีรัมย์

เรียน ปลัดเทศบาล

เพื่อโปรดพิจารณา *อนุมัติ*

นายกเทศมนตรีเมืองบุรีรัมย์

๒๒๓๖

คำสั่ง

๒๒๓๖

(.....)

(นายกมล เรืองสุขศรีวงศ์)
นายกเทศมนตรีเมืองบุรีรัมย์
นายกเทศมนตรีเมืองบุรีรัมย์

สรุปผลราคากลาง

แบบ ปร.5

ส่วนราชการ ฝ่ายแบบแผนและก่อสร้าง กองช่าง สำนักงานเทศบาลเมืองบุรีรัมย์

ประเภทงาน หลังคาคลุมลานเอนกประสงค์ (โรงเรียนเทศบาล 2)

สถานที่ก่อสร้าง โรงเรียนเทศบาล 2 ต.ในเมือง อ.เมือง จ.บุรีรัมย์

เจ้าของงาน เทศบาลเมืองบุรีรัมย์

แบบเลขที่

ประมาณการตามแบบ ปร.4

ประมาณราคา เมื่อวันที่ 22 ธันวาคม 2560

ลำดับ	รายการ	จำนวน (บาท)	หมายเหตุ
	รวมค่าวัสดุและค่าแรงงาน	1,781,716.82	- เงินล่วงหน้าจ่าย 0.00% - ดอกเบี้ยเงินกู้ 7.00% - เงินประกันผลงานหัก 0.00% - อัตราภาษี 7.00% (VAT)
	ค่า Factor F งานอาคาร = 1.3038	2,323,002.39	
	ค่ารถยกเหล็กงานหลังคา	15,000.00	
สรุป	รวมค่าก่อสร้างเป็นเงินประมาณ คิดเป็นเงินประมาณ (ตัวอักษร)	2,338,002.39 2,338,000.00	(สองล้านสามแสนสามหมื่นแปดพันบาทถ้วน)

ลงชื่อ  ประธานกรรมการ
(นายสุระ แสนตื้อ) หน.ฝ่ายแบบแผนและก่อสร้าง

ลงชื่อ  กรรมการ
(นายปรินทร์ นิลศรีรัมย์) วิศวกรยธา ชำนาญการ

ลงชื่อ  กรรมการ
(นายสุตเขต ประคองใจ) นายช่างโยธา ชำนาญการ

ราคากลาง หลังคาคลุมลานอเนกประสงค์ (โรงเรียนเทศบาล 2)

สถานที่ก่อสร้าง โรงเรียนเทศบาล 2 ต.ในเมือง อ.เมือง จ.บุรีรัมย์

ประมาณการ เมื่อวันที่ 22 ธันวาคม 2560

แบบ ป.ร.4

แบบเลขที่

แผ่นที่ 1/2

รายการที่

ที่	รายการ	จำนวน	หน่วย	ค่าวัสดุสิ่งของ		ค่าแรงงาน		ยอดรวมค่าวัสดุ และแรงงาน	หมายเหตุ
				ราคาหน่วยละ (บาท)	จำนวนเงิน (บาท)	ราคาหน่วยละ (บาท)	จำนวนเงิน (บาท)		
1	หมวดงานหลังคา								
	- C150x75x25x3.2 mm.	7,990.32	กก.	28.44	227,244.70	8.48	67,757.91	295,002.61	
	- เหล็ก Ø 4" x 3.2 ม.ม.	14,814.00	กก.	28.58	423,384.12	5.59	166,217.00	589,601.12	
	- เหล็ก Ø 2½" x 2.3 ม.ม.	1,274.78	กก.	29.43	37,516.78	5.16	6,577.86	44,094.64	
	- เหล็ก Ø 2" x 2.3 ม.ม.	7,108.20	กก.	29.55	210,047.31	5.25	58,344.00	268,391.31	
	- ตัดโค้ง	300.00	พ่อน			300.00	90,000.00	90,000.00	
	- แผ่นเหล็กกรองทิวเสาหนา 19 ม.ม.	690.41	กก.	28.10	19,400.52	6.37	4,397.91	23,798.43	
	งานมุงหลังคา								
	- แผ่นเหล็กซีดลอน หนา 0.04 ม.ม.	1,534.00	ตร.ม.	160.00	245,440.00	50.00	76,700.00	322,140.00	
	- แผ่นโปร่งแสง	237.00	ตร.ม.	243.00	57,591.00	80.00	18,960.00	76,551.00	
	- แผ่นผนังเหล็กซีดลอน	90.00	ตร.ม.	180.00	16,200.00	50.00	4,500.00	20,700.00	
	- ครอบปิดข้างหลังคาเหล็กซีดลอน	90.00	เมตร	85.00	7,650.00	40.00	3,600.00	11,250.00	
	- เกลียวยึดหลังคา	3,541.00	ตัว	3.00	10,623.00			10,623.00	
	- เหล็กโครงสร้าง 1"x1" หนา 1.2 ม.ม.	327.71	กก.	30.26	9,916.50	8.42	2,759.32	12,675.82	
	งานทาสี								
	- ทาสีน้ำอะคริลิก 100% ชนิดทากายนอก	27.00	ตร.ม.	46.00	1,242.00	25.00	675.00	1,917.00	
	- งานทาสีน้ำมัน	194.44	ตร.ม.	47.00	9,138.68	30.00	5,833.20	14,971.88	
	รวมเงินหมวดที่ 1							1,781,716.82	

ราคาากลาง หลังศาลากลางอนกประสงค์ (โรงเรียนเทศบาล 2)

สถานที่ก่อสร้าง โรงเรียนเทศบาล 2 ต.ในเมือง อ.เมือง จ.บุรีรัมย์

ประมาณการ เมื่อวันที่ 22 ธันวาคม 2560

แบบ ปร.4

แบบเลขที่

แผ่นที่ 2/2

รายการที่

ที่	รายการ	จำนวน	หน่วย	ค่าวัสดุสิ่งของ		ค่าแรงงาน		ยอดรวมค่าวัสดุ และแรงงาน	หมายเหตุ
				ราคาหน่วยละ (บาท)	จำนวนเงิน (บาท)	ราคาหน่วยละ (บาท)	จำนวนเงิน (บาท)		
2	หมวดงานเคลือบสีจราจร - ค่ารถยกเหล็กงานหลังคา	1.00	งาน	-	-	15,000.00	15,000.00	15,000.00	เหมา
รวมเงินหมวดที่ 2									

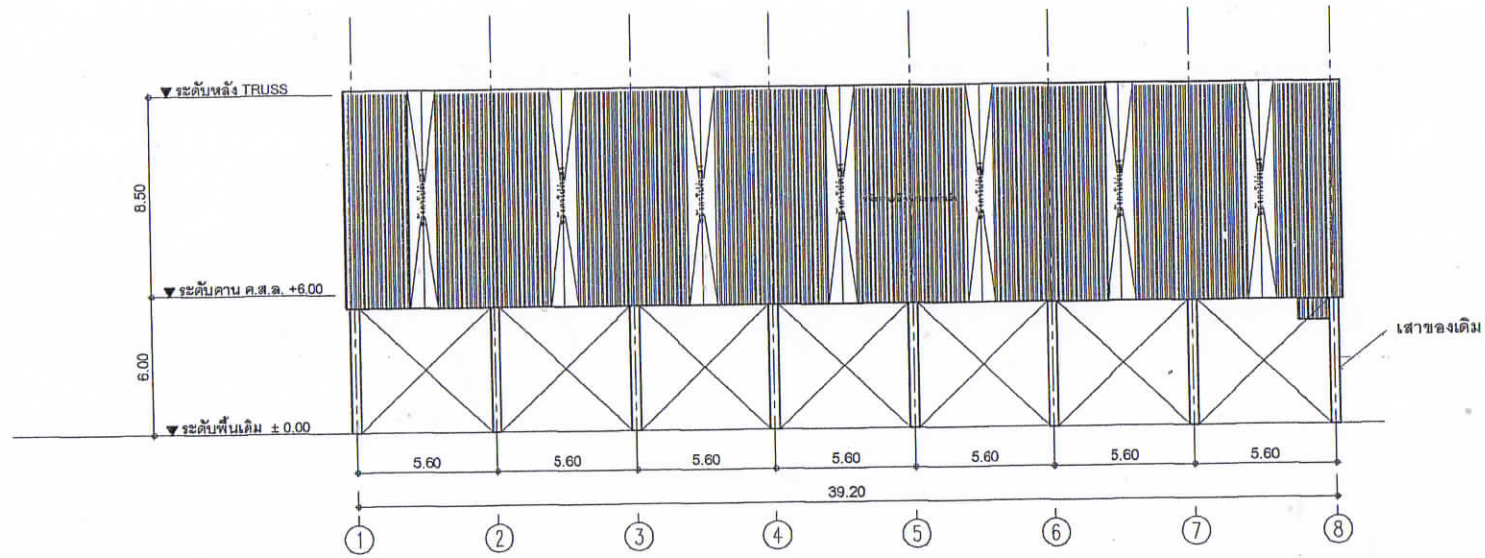

รูปด้านข้าง

มาตราส่วน 1:200

กองช่าง เทศบาลเมืองบุรีรัมย์	สำรวจ <i>[Signature]</i> (นายสุคนธ์ ปวงกลกิจ) นายสุคนธ์ ปวงกลกิจ	ออกแบบ <i>[Signature]</i> (นายสุวิทย์ อิลสิทธิ์) วิศวกรโยธาชำนาญพิเศษ	ตรวจแบบ <i>[Signature]</i> (นายสุระ แสนดี) หัวหน้าช่างแบบและก่อสร้าง	รับรอง <i>[Signature]</i> (นายวิชัย พลวัน) ปลัดเทศบาล	อนุมัติ <i>[Signature]</i> (นายกมล เรืองสุขศรีวงศ์) นายกเทศมนตรี	โครงการ หลังคาคลุมลานอเนกประสงค์ โรงเรียนเทศบาล 2	5 / 11
	เขียนแบบ <i>[Signature]</i> (นายเจริญ เพชรลี้) ผู้ช่วยช่างเขียนแบบ	คำนวณ <i>[Signature]</i> (นายสุวิทย์ อิลสิทธิ์) วิศวกรโยธาชำนาญพิเศษ	รับรอง <i>[Signature]</i> (นายวิสิทธิ์ นิยมจ้อย) ผู้อำนวยการกองช่าง	เห็นชอบ	แบบเลขที่ 39/2560		

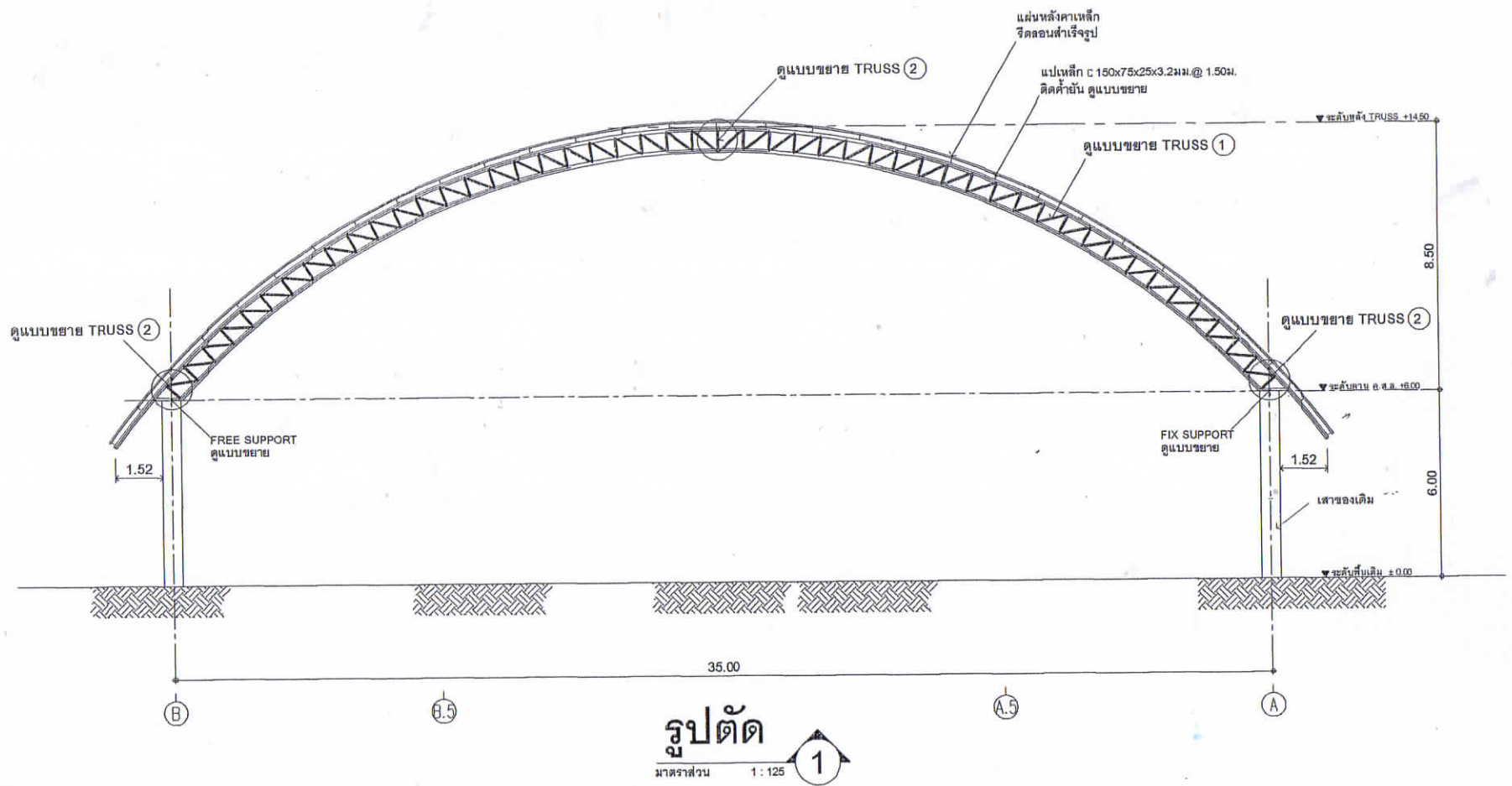

กองช่าง เทศบาลเมืองบุรีรัมย์	ลสำรวจ <i>(Signature)</i> (นายสุทัศน์ ประสงค์ใจ) นายช่างโยธา ปฏิบัติงาน	ออกแบบ <i>(Signature)</i> (นายเชษฐา วิเศษรัมย์) วิศวกรโยธา ชำนาญการ	ตรวจสอบ <i>(Signature)</i> (นายสุระ นานดี) วิศวกรโยธาแบบแปลนและก่อสร้าง	รับรอง <i>(Signature)</i> (นายสุวิชัย พลวัน) ปลัดเทศบาล	อนุมัติ <i>(Signature)</i> (นายกมล เวียงสุขศรีวงศ์) นายกเทศมนตรี	โครงการ หลังคาคลุมลานอเนกประสงค์ โรงเรียนเทศบาล 2	6 11
	เขียนแบบ <i>(Signature)</i> (นางจุฬารัตน์ วัฒนสิทธิ์) วิศวกรช่างเขียนแบบ	คำนวณ <i>(Signature)</i> (นายเชษฐา วิเศษรัมย์) วิศวกรโยธา ชำนาญการ	รับรอง <i>(Signature)</i> (นายสุวิชัย วิเศษรัมย์) ผู้อำนวยการกองช่าง	เห็นชอบ <i>(Signature)</i> (นายสุวิชัย วิเศษรัมย์) ผู้อำนวยการกองช่าง	แบบเลขที่ 39/2560	1 กันยายน 2560	

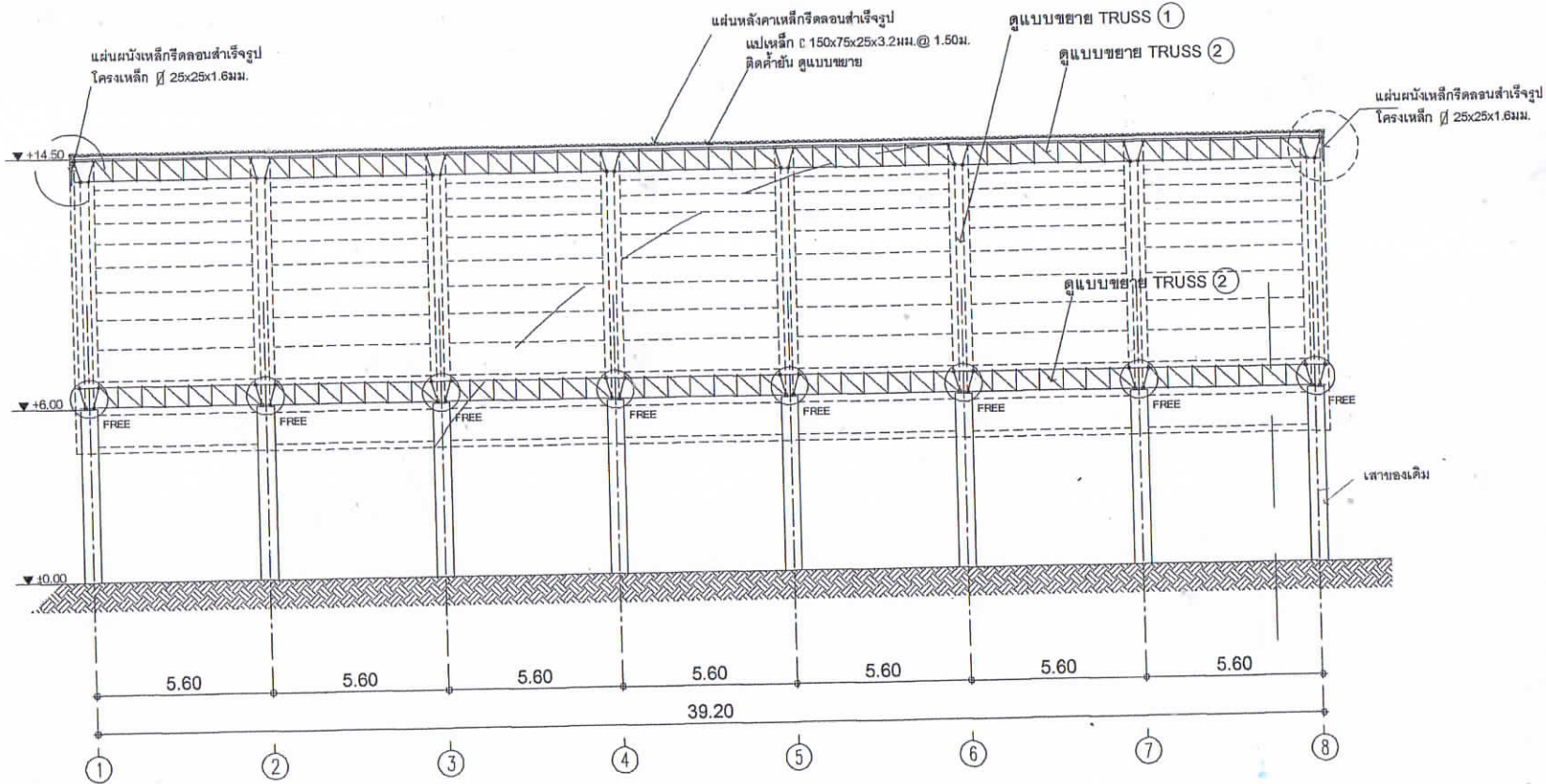

รูปตัด 2
 มาตรฐาน 1 : 150

กองช่าง เทศบาลเมืองบุรีรัมย์	ตำรวจ <i>(Signature)</i> (นายสมชาย ใจดี) นายอำเภอบุรีรัมย์	ออกแบบ <i>(Signature)</i> (นายสุวิทย์ ใจดี) วิศวกรโยธา ชำนาญการ	ตรวจสอบ <i>(Signature)</i> (นายสุวิทย์ ใจดี) วิศวกรโยธา ชำนาญการ	รับรอง <i>(Signature)</i> (นายสุวิทย์ ใจดี) ปลัดเทศบาล	อนุมัติ <i>(Signature)</i> (นายสมชาย ใจดี) นายกเทศมนตรี	โครงการ หลังคาคลุมลานอเนกประสงค์ โรงเรียนเทศบาล 2	7 11
	เขียนแบบ <i>(Signature)</i> (นางสุวิทย์ ใจดี) วิศวกรโยธา ชำนาญการ	คำนวณ <i>(Signature)</i> (นายสุวิทย์ ใจดี) วิศวกรโยธา ชำนาญการ	รับรอง 5 (นายสุวิทย์ ใจดี) วิศวกรโยธา ชำนาญการ	อนุมัติ 39/2560	1 กันยายน 2560		

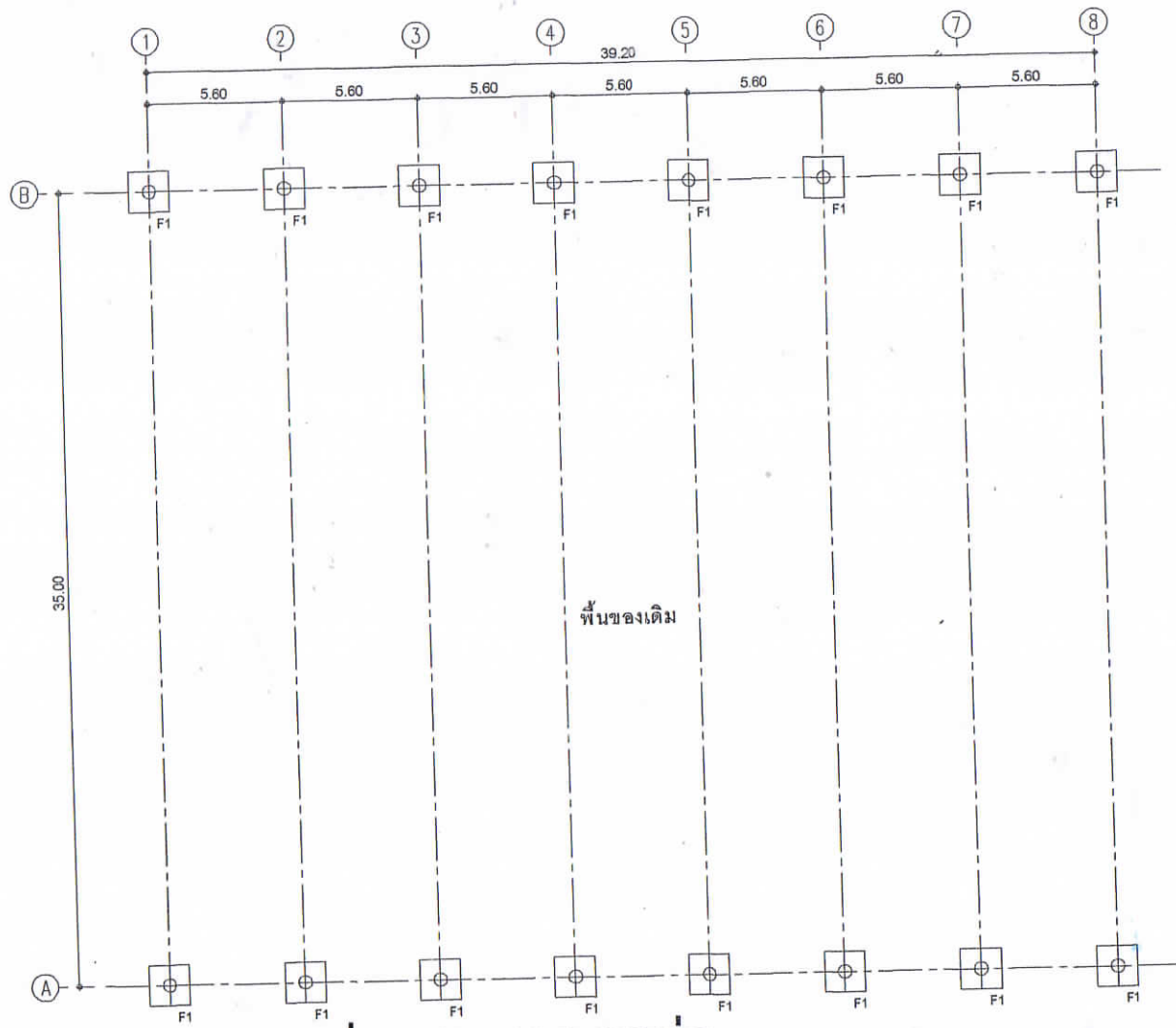

แปลนฐานราก-ตอม่อ

มาตราส่วน

1 : 200



ทิศเหนือ

กองช่าง เทศบาลเมืองบุรีรัมย์	สำราญ <i>[Signature]</i> (นายสุเมธ ปะทะองใจ) นายช่างโยธา ปฏิบัติงาน	ออกแบบ <i>[Signature]</i> (นายสุวิทย์ ปิณีศรีรัมย์) วิศวกรโยธา ชำนาญการ	ตรวจแบบ <i>[Signature]</i> (นายสุเชษฐ์ แสนคัง) วิศวกรฝ่ายแบบแปลนและก่อสร้าง	รับรอง <i>[Signature]</i> (นายวิริยะ พงษ์) ปลัดเทศบาล	อนุมัติ <i>[Signature]</i> (นายกมล เวียงสุขศรีวงศ์) นายกเทศมนตรี	โครงการ หลังคาคลุมลานอเนกประสงค์ โรงเรียนเทศบาล 2	8 / 11 1 กันยายน 2560
	เขียนแบบ <i>[Signature]</i> (นายสุวิทย์ เพชรดีศรี) ผู้ช่วยช่างเขียนแบบ	คำนวณ <i>[Signature]</i> (นายสุวิทย์ ปิณีศรีรัมย์) วิศวกรโยธา ชำนาญการ	รับรอง <i>[Signature]</i> (นายสุวิทย์ วัฒนกิจ) ผู้อำนวยการกองช่าง	เห็นชอบ	แบบเลขที่ 39/2560		

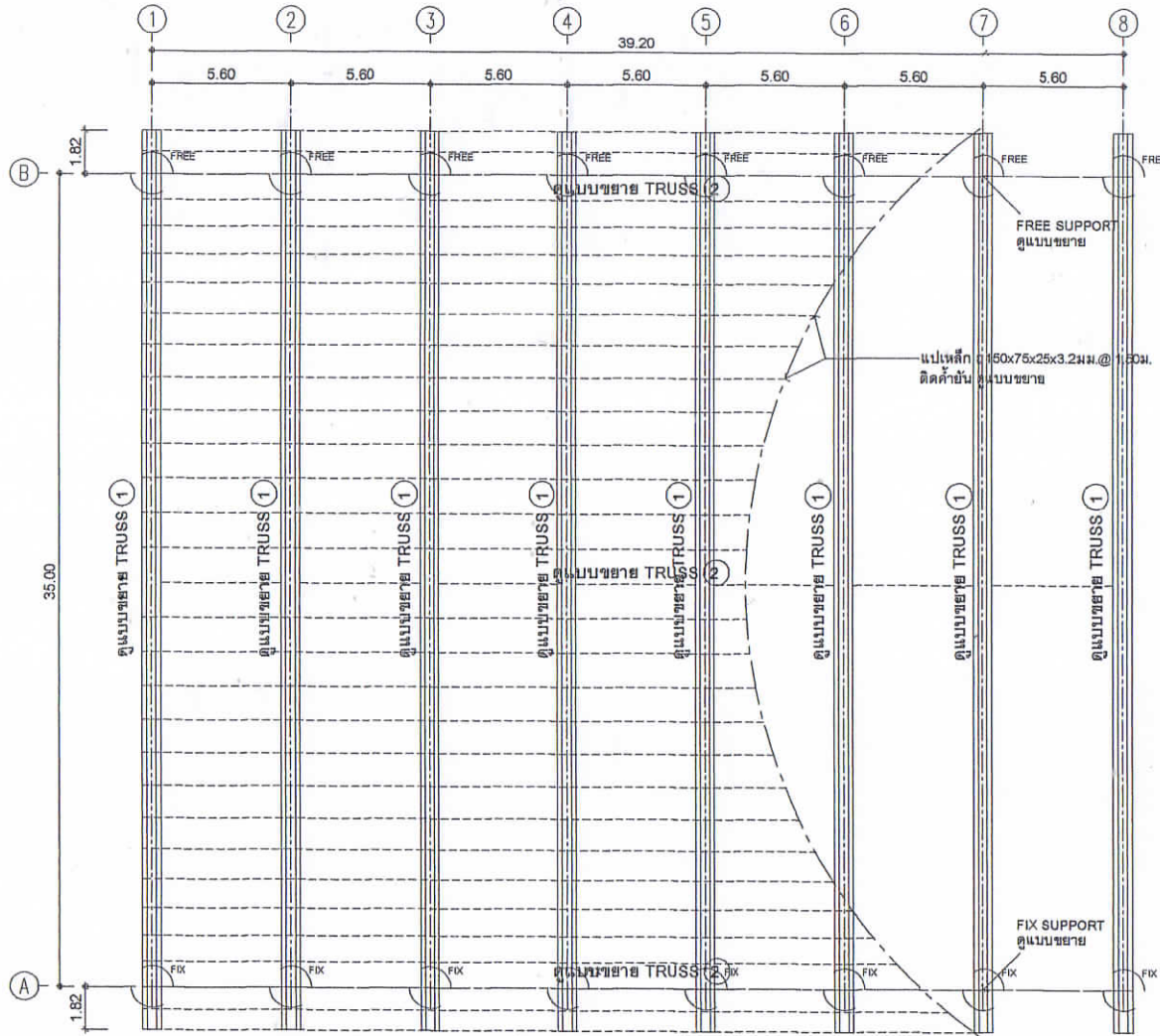

แปลนโครงหลังคา

มาตราส่วน

1 : 200

ทิศเหนือ



กองช่าง เทศบาลเมืองบุรีรัมย์	ล้ำวาง <i>ปลั่ง</i> (นายสุทัศน์ ปะดุงใจ) นายช่างโยธา ปฏิบัติงาน	ออกแบบ <i>[Signature]</i> (นายวิเชษฐ์ วิเศษรัมย์) วิศวกรโยธา ชำนาญการ	ตรวจแบบ <i>[Signature]</i> (นายสุเชษฐ์ แสนเกิด) วิศวกรฝ่ายแบบแปลนและก่อสร้าง	รับรอง <i>[Signature]</i> (นายวิเชษฐ์ พงษ์) ปรึกษาด้านโยธา	อนุมัติ <i>[Signature]</i> (นายภักดิ์ เชื้อสูงศรีวงศ์) นายกเทศมนตรี	โครงการ หลังคาคลุมลานอเนกประสงค์ โรงเรียนเทศบาล 2	9
	เขียนแบบ <i>[Signature]</i> (นายสุเชษฐ์ แสนเกิด) ผู้ช่วยช่างเขียนแบบ	คำนวณ <i>[Signature]</i> (นายวิเชษฐ์ วิเศษรัมย์) วิศวกรโยธา ชำนาญการ	รับรอง <i>[Signature]</i> (นายวิเชษฐ์ วิเศษรัมย์) ผู้ชำนาญการกองช่าง	เห็นชอบ	แบบเลขที่ 39/2560	11	1 กันยายน 2560

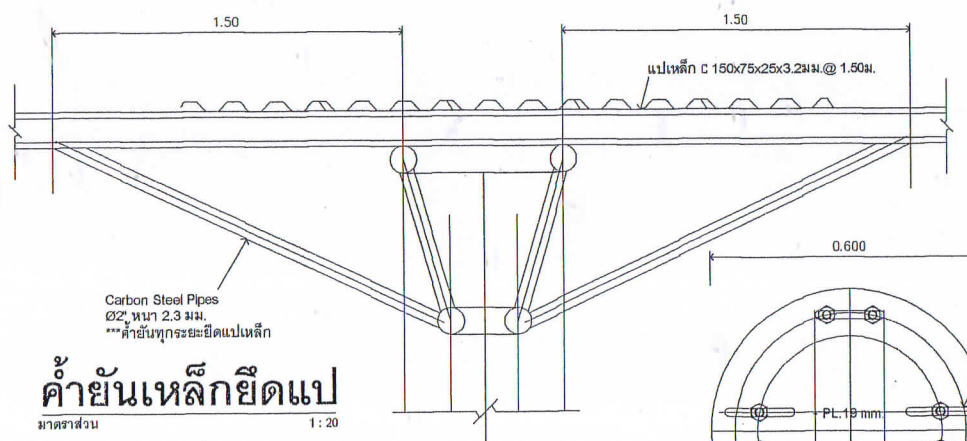

ค้ำยันเหล็กยึดแป
มาตรฐาน
1:20

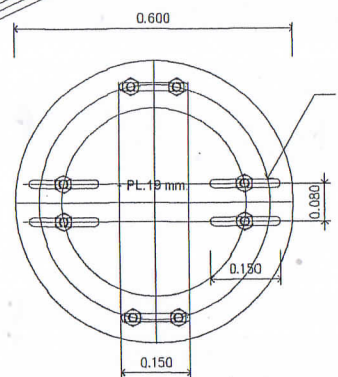
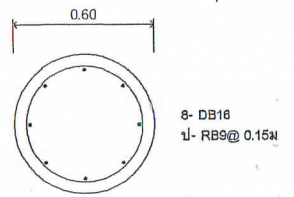

FREE SUPPORT
มาตรฐาน
1:10

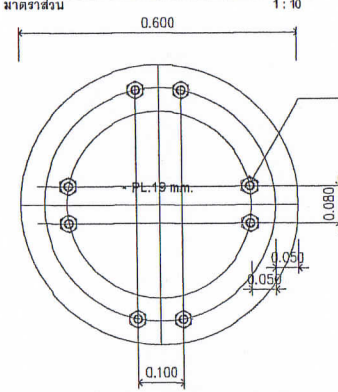

FIX SUPPORT
มาตรฐาน
1:10

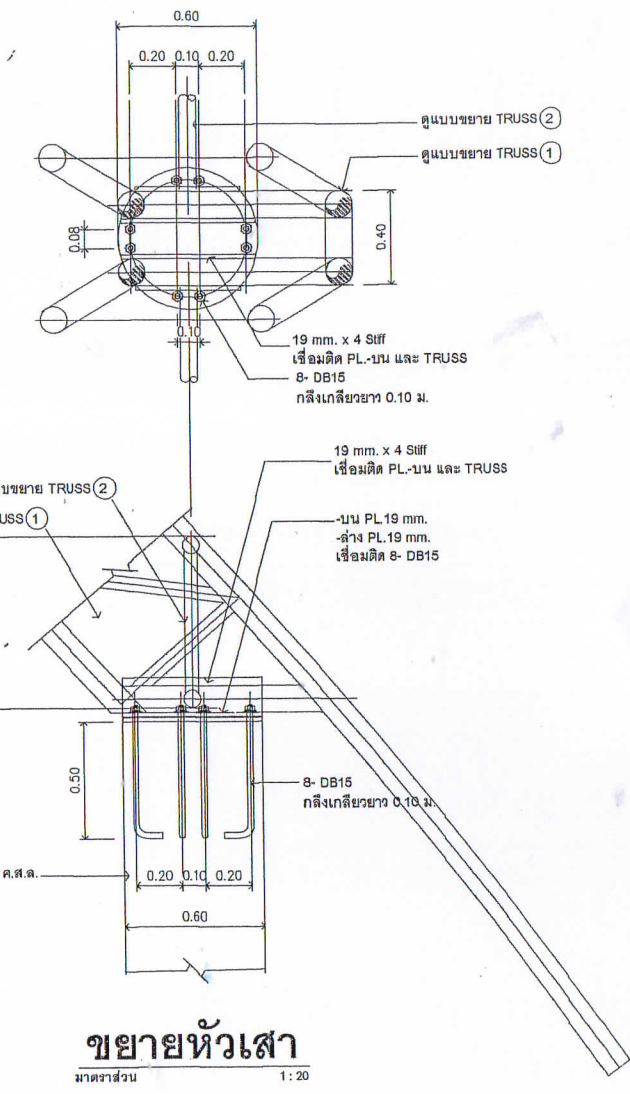
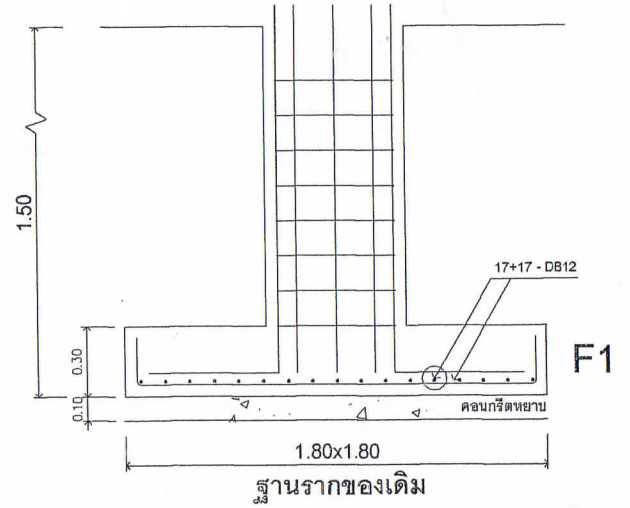

ขยายหัวเสา
มาตรฐาน
1:20

กองช่าง เทศบาลเมืองบุรีรัมย์	สำรวจ (นายสมศักดิ์ ประสงค์ใจ) นายอรรถวิทย์ นฤวิเชียร	ออกแบบ (นายสุวิทย์ ธีเลิศวิมล) วิศกรอิสระ ช่างวิญญู	ตรวจแบบ (นายสุระ แสนดี) ช่างหน้าสายแบบและก่อสร้าง	รับจ้าง (นายวิริยะ พงษ์นิ) บริษัทเทศบาล	อนุมัติ <i>L.D.B.</i> (นายกมล เรืองสุขศรีวงศ์) นายกเทศมนตรี	โครงการ หลังคาคลุมลานอเนกประสงค์ โรงเรียนเทศบาล 2	11
	เขียนแบบ (นางรุจิพร นพรสัจจ์) ผู้ช่วยช่างเขียนแบบ	คำนวณ (นายสุวิทย์ ธีเลิศวิมล) วิศกรอิสระ ช่างวิญญู	รับจ้าง (นายสุวิทย์ ธีเลิศวิมล) ผู้ชำนาญการช่าง	เห็นชอบ	แบบเลขที่ 39/2560	11	1 1 กันยายน 2560

แบบก่อสร้าง

แบบหลังคาคลุมลานอเนกประสงค์

โรงเรียนเทศบาล 2



กองช่าง เทศบาลเมืองบุรีรัมย์

รายการประกอบแบบก่อสร้าง(ย่อ)

วัตถุประสงค์ : เพื่อให้เป็นหลักฐานงานสถาปัตย์ 2
ลักษณะอาคาร : เป็นโครงเหล็ก
ระดับอาคาร : กำหนดให้ระดับลานประกอบประตงค์ ภายในโครงการ คือ ± 0.00
งานโครงสร้าง : โครงสร้างเสริมเหล็กกำหนดให้ใช้ชนิดคานแปดเหลี่ยม 20 มม. ของ บ.ปูนซีเมนต์ไทย จำกัด (มหาชน) ของ บ.ชลประทานซีเมนต์ ให้ใช้ชนิดคาน 1:2:4 ทราบที่ ให้ใช้ฉาบฉวย ปากฉาบวอร์ทิง เบล็อกหอย ดิน กรวด น้ำต้อง เป็นน้ำที่สะอาดใช้ได้ ในกาที่จะทดสอบกรีต ในแบบ ต้องระบุให้ชัดเจน และจะต้องมีแบบทดสอบการบ่มวิธีของผู้ผลิต
 - ไม้แบบ เสา,คาน จะถอดได้อย่างน้อย 48 ชั่วโมง
 หลังจากการเทคอนกรีต และห้ามมีน้ำหนักกดทับโดยเด็ดขาด
 คอนกรีตต้องมีกำลังอัด ซึ่งทดสอบจากตัวอย่างลูกบาศก์ขนาด 0.15 ม. ที่อายุ 28 วัน ไม่น้อยกว่า 210 กก./ลบ.ซม.

งานฐานราก ,เสา : ตามที่ระบุไว้ในแบบวิศวกรรมโครงสร้าง จะต้องเป็นผู้ควบคุมงานดูแลอย่างใกล้ชิด วิศวกร-สถาปนิก พ้องใช้ซึ่งสิทธิในการแก้ไขเปลี่ยนแปลง







งานสี : สีที่อนุมัติให้ใช้ในโครงการ JOTUN, TOAJCI หรือเทียบเท่า
 - การเตรียมพื้นผิวโลหะ คือ ทำความสะอาดด้วย แรงงานคน (Hard Tool Cleaning)มาตรฐาน SSPC-SP-2
 - พื้นผิวส่วนที่ทาสี ต้องปราศจากคราบไขมัน ตะกั่วสนิม คราบสีเก่า และต้องแห้งสนิท

งานโลหะ :
 - รายละเอียดเกี่ยวกับเหล็กปูพื้น ซึ่งมีกำหนดในแบบและบทกำหนดนี้ให้ถือปฏิบัติ ตามมาตรฐานสำหรับอาคารเหล็กปูพื้น ของวิศวกรรมสถานแห่งประเทศไทย ทั่วประเทศ การประกอบโครงหลังคาและยัดค้ำ
 - ไม้ทึบยาบระบอบที่โรงงานในภาคที่ผลิตทำที่ทำได้
 - การติดตั้ง คัดด้วยไฟ สลักและคดตะปู ต้องระมัดระวังจะยึดประตงค์
 - องค์อาคารที่วางหมักจะต้องวางให้แนบสนิทเต็มหน้า
 - การติดตั้งตัวเสริมกำลังและองค์อาคารยึดโครง ให้กระทำอย่างประณีต สำหรับตัวเสริมกำลังที่ติดตั้งยึดแป้นต้องยึดให้สนิท
 - รายละเอียดให้เป็นไปตาม "มาตรฐานสำหรับอาคารเหล็กปูพื้น" ของวิศวกรรมสถานแห่งประเทศไทย 1003-18 ทั่วประเทศ
 - ห้ามใช้วิธีเจาะรูด้วยไฟ จะต้องแก้แนวต่างให้ตรงตามแบบ ที่เจาะใช้ไม่ตรงตามแบบ ที่เจาะใช้ไม่ถูกต้อง จะต้องอุดให้เต็ม ด้วยวิธีเชื่อมและเจาะรูใหม่ให้ถูกต้อง
 - ไม้ที่ใช้อัดควรมีเนื้อไม้กลึงเป็นคาน้ำ

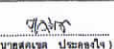
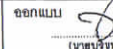
การเชื่อม :
 - ให้เป็นไปตามมาตรฐาน AWS (American Welding Society) สำหรับภาคเชื่อมในภาคก่อสร้างอาคาร
 - วิศวกรที่รับผิดชอบจะตรวจสอบและตรวจปากฉาบและยึดคาน คัดกันสนิมในกรณี และวัสดุอุปกรณ์อื่นที่ จะทำให้เกิดรอยเชื่อมต่อยึด
 - ในระหว่างทำการเชื่อม จะต้องมีผู้คอยดูที่การ PENETRATION โดยสมบูรณ์โดย มิให้มีการปะทะกันหรืออยู่ในกรณีมีอากาศใช้วิธีลงเมมตามซอม หรือ BACKING PLATES ก็ได้
 - ชิ้นส่วนที่จะเชื่อมต่อกันแบบทาบ จะต้องวางให้ชิดกันที่สุดเท่าที่จะทำได้ จะต้องห่างกันไม่เกิน 6 มม.
 การติดตั้งและประกอบในสนาม
 - จะต้องทำน้ำยาฆ่าสนิม ยัดโอง ให้พอเพียงที่ยึดโครงสร้างให้แน่นหนาอยู่ในแนวและตำแหน่งที่ตั้งต้องการ เพื่อความปลอดภัย
 - สลักเหล็กยึดและ ฆมา ให้ตั้งโดยใช้แบบนำเท่านั้น
 - หลังจากได้ยัดค้ำแล้วรีบร้อยค้ำให้เรียบร้อยค้ำไม้ให้ค้ำ และเชื่อมเหล็กเป็นคอลรวมก็ได้แผนของฉบับ ให้แนบแต่ติดขอรับให้แนบกับขอรับฉบับ

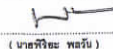
ข้อกำหนด : สิ่งใดที่ไม่ได้กำหนดใน แบบรายการแต่เป็นงานที่ต้องจัดทำให้สมบูรณ์ ผู้รับจ้าง จะต้องดำเนินการติดต่อกับผู้ออกแบบ เพื่อปรึกษาหาทางแก้ไข สิ่งใดที่ ขัดแย้งกันในแบบ ต่อแบบ หรือแบบต่อรายการให้ถือว่าสิ่งดังกล่าวเป็นเกณฑ์และ รับผิดชอบโดย ผู้ออกแบบ , สถาปนิกและวิศวกรที่จะใช้ซึ่งสิทธิในการแก้ไขเปลี่ยนแปลงเพิ่มเติม และตัดสินใจตามความเหมาะสมที่ผู้ใดก็ตาม วิศวกร วิศวกรให้มันคงแข็งแรง รวมทั้งความสวยงาม ตามหลักสถาปัตยกรรม

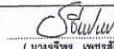

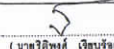
กองช่าง เทศบาลเมืองบุรีรัมย์	สำนวน  (นายสุเทพ ปะยอมใจ) นายช่างโยธา ปฏิบัติงาน	ออกแบบ  (นายประจักษ์ ธิเสวีพันธ์) วิศวกรโยธา ชำนาญการ	ตรวจสอบ  (นายสุเชษฐ์ แสนสี) วิศวกรฝ่ายแบบและก่อสร้าง	รับรอง  (นายสุวิชัย พลวัน) ปลัดเทศบาล	อนุมัติ  (นายกมล เรืองสุขศรีวงศ์) นายกเทศมนตรี	โครงการ หลังคาคลุมลานอเนกประสงค์ โรงเรียนเทศบาล 2	1 11
	เขียนแบบ  (นางจุฑามาศ เพชรสังข์) ผู้ช่วยช่างเขียนแบบ	คำนวณ  (นายประจักษ์ ธิเสวีพันธ์) วิศวกรโยธา ชำนาญการ	รับรอง  (นายสุวิวัฒน์ ธิเสวีพันธ์) ผู้ชำนาญการกองช่าง	เก็บขอบ	แบบเลขที่ 39/2560	1 กันยายน 2560	

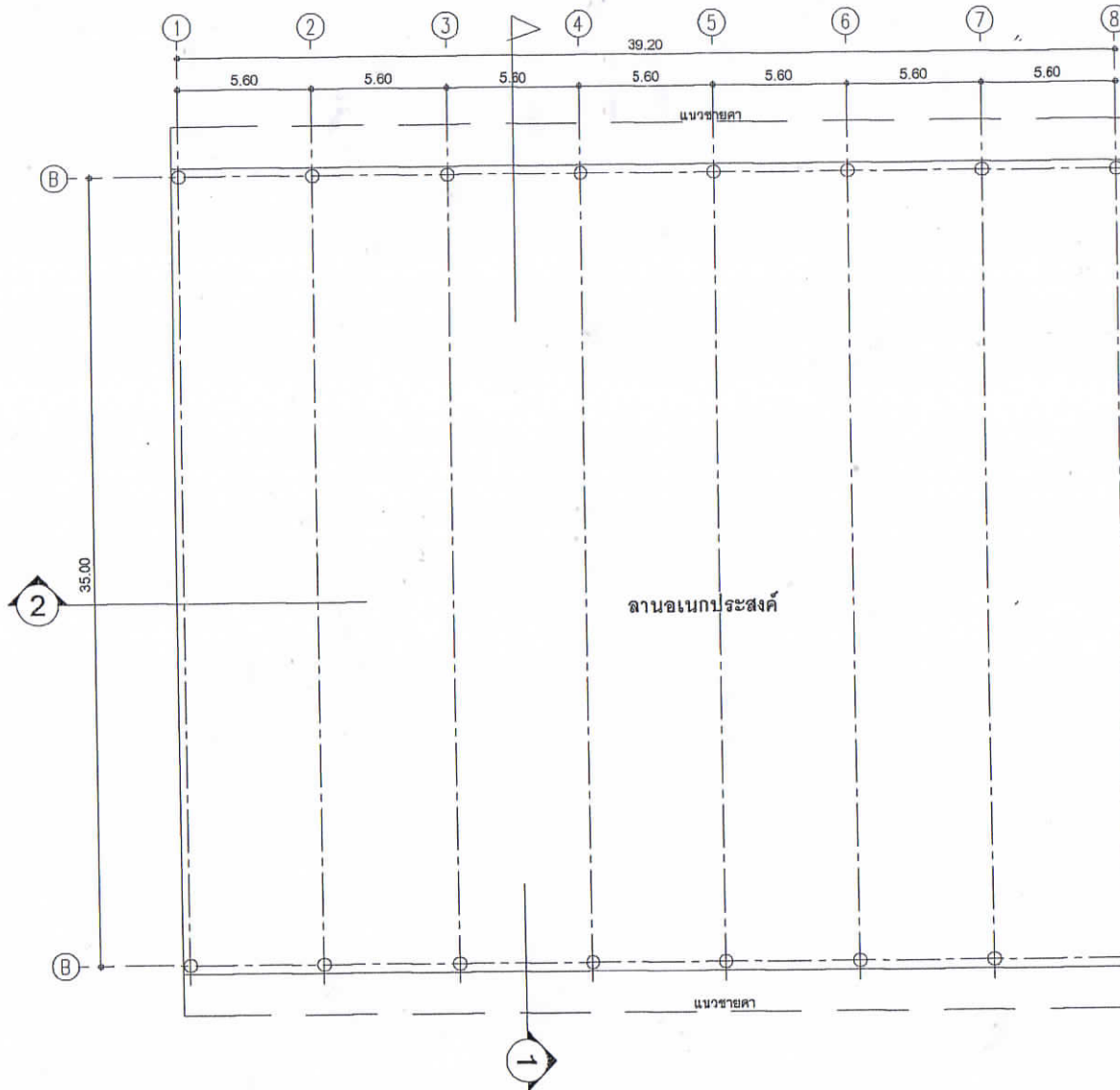

แปลนพื้น
มาตราส่วน 1:200



ทิศเหนือ

กองช่าง เทศบาลเมืองบุรีรัมย์	ตำรวจ (นายสุคนธ์ ประสงค์ใจ) นายช่างโยธา ปฏิบัติงาน	ออกแบบ (นายสุวิทย์ นิลสิทธิ์) วิศวกรโยธา หัวหน้ากองช่าง	ตรวจแบบ (นายสุวิทย์ นิลสิทธิ์) หัวหน้าฝ่ายแบบแปลนและก่อสร้าง	รับรอง (นายวิเศษ พลวัน) ปลัดเทศบาล	อนุมัติ (นายมงคล เรืองสุขศรีวงศ์) นายกเทศมนตรี	โครงการ หลังคาคลุมลานอเนกประสงค์ โรงเรียนเทศบาล 2	2 / 11 1 กันยายน 2560
	เขียนแบบ (นางรุจีพร เพชรสิทธิ์) ผู้ช่วยช่างเขียนแบบ	คำนวณ (นายสุวิทย์ นิลสิทธิ์) วิศวกรโยธา หัวหน้ากองช่าง	รับรอง (นายวิสิทธิ์ นิลสิทธิ์) ผู้อำนวยการกองช่าง	เห็นชอบ (นายวิสิทธิ์ นิลสิทธิ์) ผู้อำนวยการกองช่าง	แบบเลขที่ 39/2560		

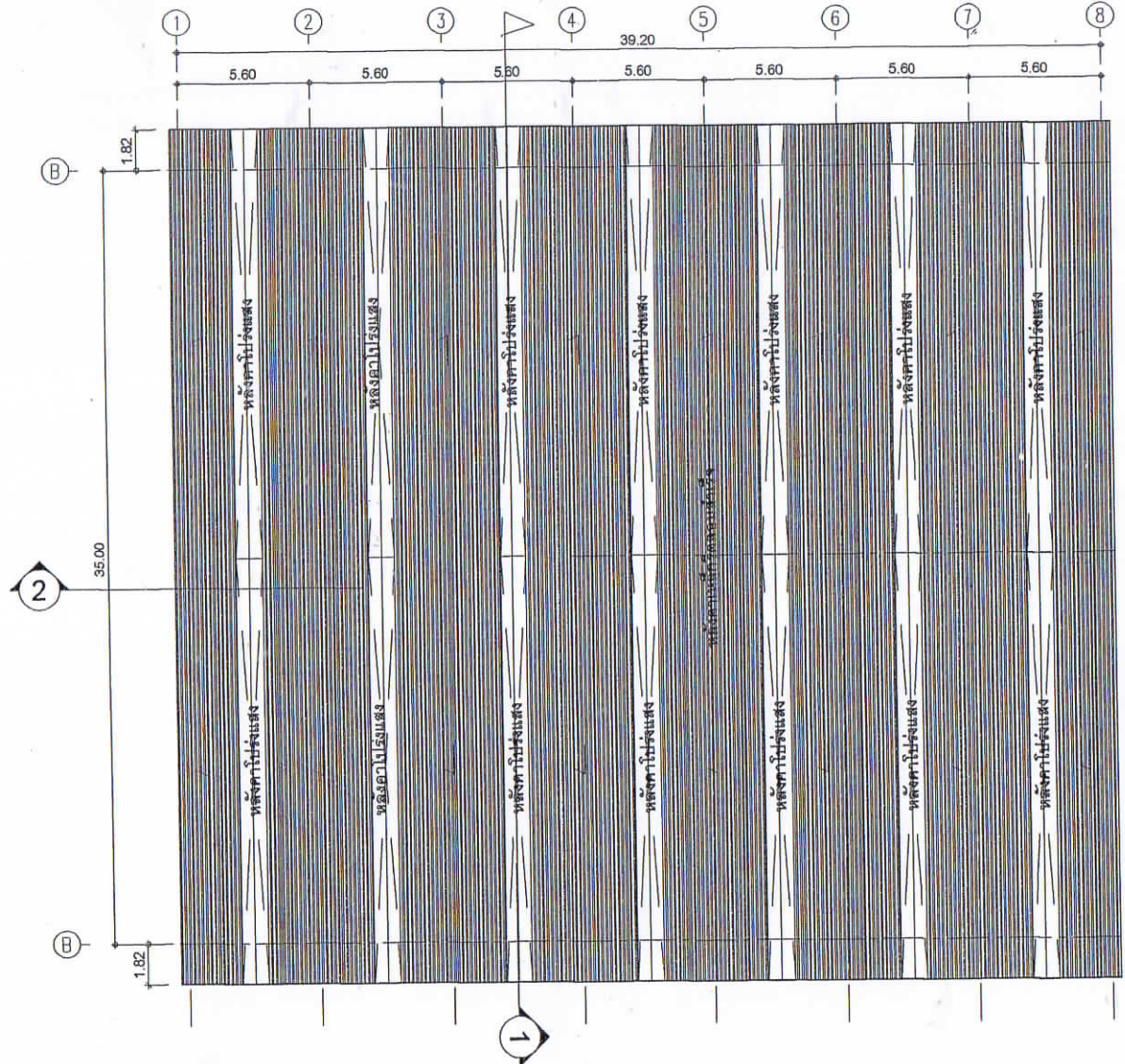

แปลนหลังคา

มาตราส่วน

1 : 200



ทิศเหนือ

กองช่าง เทศบาลเมืองบุรีรัมย์	สำรวจ <i>สุภาวดี</i> (นางสุดเขต ปะจ่องใจ) นายชังโฮธา ปฏิบัติงาน	ออกแบบ <i>[Signature]</i> (นางอุไรพร ธิเลิศพันธ์) วิศวกรโยธาชำนาญการ	ตรวจแบบ <i>[Signature]</i> (นายสุวิชัย นิลศักดิ์) พนักงานฝ่ายแบบแปลนและก่อสร้าง	รับรอง <i>[Signature]</i> (นายวิริยะ พงษ์) ปลัดเทศบาล	อนุมัติ <i>[Signature]</i> (นายภมร เรืองสุขศรีวงศ์) นายกเทศมนตรี	โครงการ หลังคาคลุมลานอเนกประสงค์ โรงเรียนเทศบาล 2	3 11 1 กันยายน 2560
	เขียนแบบ <i>[Signature]</i> (นายสุวิชัย พงษ์) ผู้ช่วยช่างเขียนแบบ	คำนวณ <i>[Signature]</i> (นายอุไรพร ธิเลิศพันธ์) วิศวกรโยธา ชำนาญการ	รับรอง <i>[Signature]</i> (นายสุวิชัย เรืองชัย) ผู้อำนวยการกองช่าง	เห็นชอบ	แบบเลขที่ 39/2560		

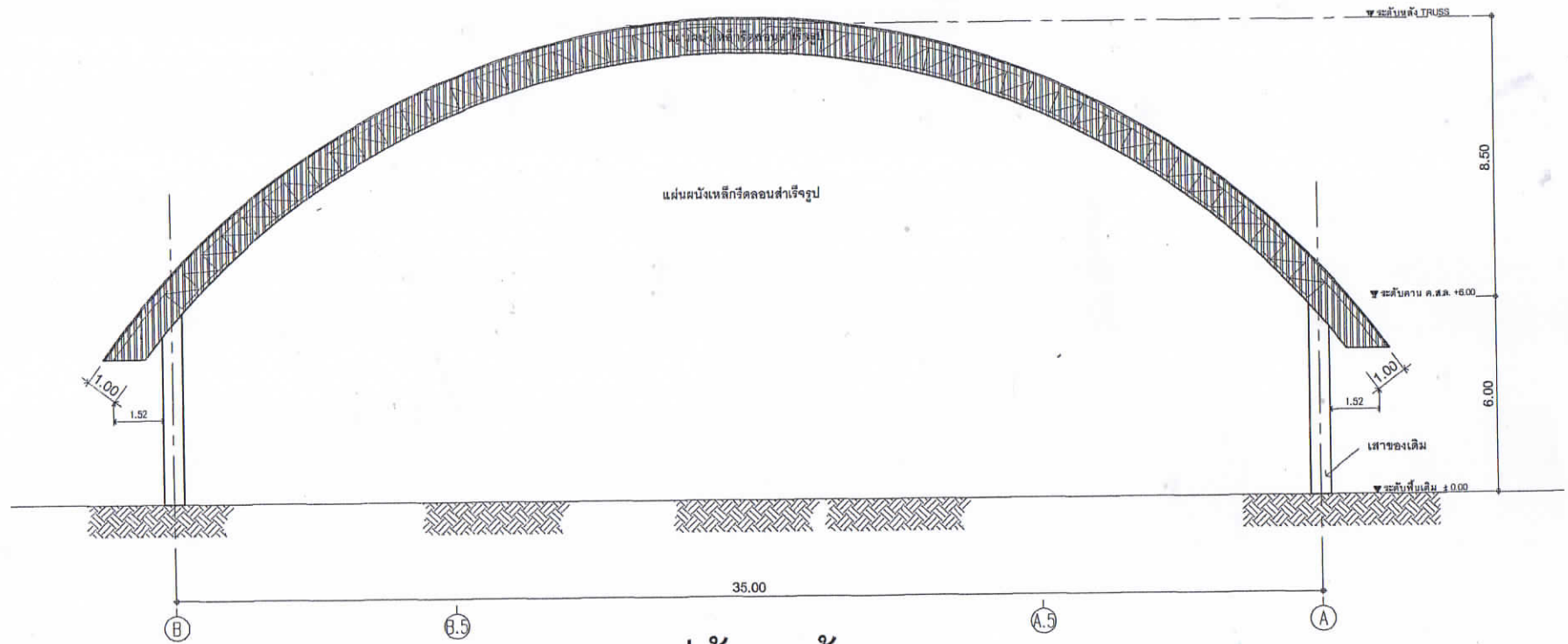

รูปด้านหน้า

มาตราส่วน 1 : 125

กองช่าง เทศบาลเมืองบุรีรัมย์	สำรวจ ชัยพร (นายสมชาย ประสงค์ใจ) นายช่างโยธา ปฏิบัติงาน	ออกแบบ อธิวัฒน์ (นายอธิวัฒน์ อธิวัฒน์) วิศวกรโยธา ชำนาญการ	ตรวจแบบ ส.อ. (นายสุเชษฐ์ แสนดี) หัวหน้าฝ่ายออกแบบและก่อสร้าง	รับรอง พ.อ. (นายวิริยะ พลวัน) ปลัดเทศบาล	อนุมัติ ล.ร. (นายมงคล เรืองสุขศรีวงศ์) นายกเทศมนตรี	โครงการ หลังคาคลุมลานอเนกประสงค์ โรงเรียนเทศบาล 2	4
	เขียนแบบ ส.อ. (นายสุเชษฐ์ แสนดี) ผู้ช่วยช่างเขียนแบบ	คำนวณ อธิวัฒน์ (นายอธิวัฒน์ อธิวัฒน์) วิศวกรโยธา ชำนาญการ	รับรอง ส. (นายวิสิทธิ์ เงินหล่อ) ผู้อำนวยการกองช่าง	เห็นชอบ	แบบเลขที่ 39/2560	11 1 กันยายน 2560	